

FINE DRIVE



SMART SERVICE

## 스마트 서비스 퀵가이드

본 사용설명서는 제품사용에 필요한 기능을 설명한 가이드입니다.



## ● 목 차

1. 안전을 위한 주의사항.....	4
2. 스마트 서비스란?.....	5
리얼타임 3D.....	5
스마트 퀵서비스.....	5
스마트 파인드라이브 Wi-Fi 어플리케이션.....	5
3. 스마트 서비스 사용 준비하기 – 휴대폰과 내비게이션 무선 연결.....	6
Wi-Fi 동글 연결하기.....	7
휴대폰 연결 준비하기 – 핫스팟 활성화하기.....	8
안드로이드폰의 휴대용 핫스팟 활성화하기.....	8
아이폰의 개인용 핫스팟 활성화 하기.....	11
내비게이션에서 휴대폰 검색하여 연결하기.....	12
등록된 휴대폰으로 내비게이션과 휴대폰 연결하기.....	16
내비게이션과 휴대폰 연결 해제하기.....	18
4. 스마트 서비스 사용하기.....	19
서버 데이터를 사용한 온라인 목적지 검색 및 경로 탐색.....	21
내비게이션과 휴대폰의 연결이 끊어진 경우의 재연결.....	24
스마트 퀵서비스를 사용해서 다운로드 된 정보의 업데이트 내역 확인.....	29
5. 스마트 파인드라이브 Wi-Fi 어플리케이션 사용하기.....	30
스마트 파인드라이브 Wi-Fi 실행하기.....	30
리모컨 기능 사용하기.....	30
Send2Navi 기능 사용하기.....	33
설정.....	35
6. 자주 물어보는 질문.....	37

# 1. 안전을 위한 주의사항

사용자의 안전을 지키고 재산상의 손해를 막기 위한 내용이오니 잘 읽으신 후 올바른 방법으로 제품을 사용하여 주시기 바랍니다.

- 운전 중에는 절대로 내비게이션을 조작하지 마십시오.
- 교통법규를 반드시 준수하여 주십시오.
- 내비게이션 동작 중에 차량의 시동을 끄고자 할 경우에는 실행되고 있는 프로그램을 종료하여 바탕화면으로 이동하신 후에 차량의 시동을 꺼주십시오.
- 시동을 끈 상태에서 오랜 시간 사용하지 말아 주십시오.
- 내비게이션을 임의로 분해 또는 수리하지 마십시오.
- 내비게이션을 적정온도(-10°C ~ +40°C)에서 사용하여 주십시오.
- 내비게이션에 무리한 충격을 가하거나 이물질을 넣지 마십시오.

## 2. 스마트 서비스란?

스마트 서비스는 테더링(tethering) 이라고 불리는 휴대폰의 인터넷 연결 제공기능을 사용하여 파인드라이브 내비게이션을 당사의 서버에 접속한 후, 목적지 검색, 경로탐색 및 안내, 교통정보, 날씨정보, 방송정보 등의 유용한 기능과 정보를 실시간으로 제공하는 기능입니다.

스마트 서비스에는 리얼타임 3D와 스마트 퀵서비스 두 가지 종류의 서비스가 있으며, 안드로이드폰에서 스마트 서비스를 보다 편리하게 사용할 수 있는 '스마트 파인드라이브 Wi-Fi 어플리케이션'이 무료로 제공됩니다.

### 리얼타임 3D

온라인으로 연결된 서버의 지도 정보를 사용하여 목적지 검색 및 경로를 탐색하는 3차원 지도입니다. 내비게이션에 내장된 전자지도 대신 서버에 저장된 최신 도로정보와 시설물 등의 명칭을 참조하므로 항상 최신 지도정보에 기반하여 경로를 찾고 안내를 받을 수 있습니다.

### 스마트 퀵서비스

실시간 교통정보, 안전운전정보, 날씨정보, DMB방송정보, GPS 위성정보 등을 제공받는 기능입니다. 스마트 퀵서비스의 동작 상태는 지도 화면에서 확인할 수 있습니다.

### 스마트 파인드라이브 Wi-Fi 어플리케이션

안드로이드폰용 어플리케이션입니다. 손쉽게 휴대폰과 내비게이션을 연결할 수 있으며, 휴대폰을 내비게이션의 리모컨으로 사용할 수 있도록 해 줍니다.



Wi-Fi 동글이 기본으로 장착되지 않은 내비게이션은 Wi-Fi 동글을 장착한 후 스마트 서비스를 이용할 수 있습니다. (내비게이션 기종에 따라 Wi-Fi 동글은 별매품입니다.)

# 3. 스마트 서비스 사용 준비하기 - 휴대폰과 내비게이션 무선 연결

스마트 서비스를 사용하기 위해서는 연결하고자 하는 휴대폰이 테더링(tethering)이라는 인터넷 연결 제공 기능을 지원해야 합니다. 일반적으로 대부분의 안드로이드폰과 아이폰이 테더링 기능을 지원하고 있으나 기종에 따라서는 지원되지 않을 수 있으므로 사용하고자 하는 휴대폰의 사용설명서를 확인하시기 바랍니다.

스마트 서비스와 스마트 파인드라이브 Wi-Fi 어플리케이션은 휴대폰 기종에 따라 지원되지 않을 수 있습니다. 어플리케이션 지원여부는 다음의 표를 참고하십시오.

	스마트 서비스	스마트 파인드라이브 Wi-Fi
아이폰 (4, 4S, 5)	○	X
안드로이드폰	○	○

**i** 휴대폰을 통하여 다른 기기가 무선 인터넷에 접속하도록 하는 기능을 테더링(tethering)이라고 합니다. 이 기능을 사용하는 경우에 주변의 전파환경에 따라서 인터넷 연결이 해제될 수가 있으며 스마트 서비스 사용 시에도 이런 현상이 생길 수 있으나 손쉽게 재연결을 시도할 수 있습니다.

# Wi-Fi Dongle 연결하기

※ Wi-Fi Dongle 연결은 Wi-Fi Dongle이 별도 장착되는 제품에 해당되므로 이용 전에 참고하시기 바랍니다.

Wi-Fi Dongle은 내비게이션과 휴대폰이 무선으로 데이터를 주고받기 위해서 필요한 제품입니다.  
내비게이션에 Wi-Fi Dongle이 장착되어 있는지 확인합니다.

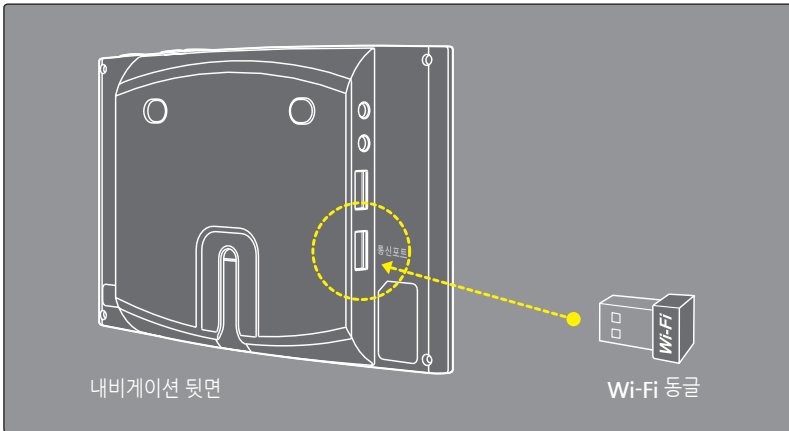

**i** Wi-Fi Dongle이 기본으로 장착되지 않은 내비게이션을 구매하신 분은 위의 방법을 참고하여 Wi-Fi Dongle을 장착하십시오. Wi-Fi Dongle을 장착한 후 스마트 서비스를 이용할 수 있습니다. (내비게이션 기종에 따라 Wi-Fi Dongle은 별매품입니다.)

**i** Wi-Fi Dongle은 내비게이션 기종에 따라 후면의 통신포트 혹은 USB라고 각인된 포트에 장착하십시오. Wi-Fi Dongle이 제대로 장착되면 바탕화면에 휴대폰 연결 아이콘이 보입니다.

# 휴대폰 연결 준비하기 - 핫스팟 활성화하기

휴대폰을 내비게이션과 연결하기 위해서는 휴대폰의 핫스팟 설정이 활성화되어야 합니다.

## 안드로이드폰의 휴대용 핫스팟 활성화하기

스마트 파인드라이브 Wi-Fi 어플리케이션을 사용하는 방법과 수동으로 환경설정을 변경하는 두 가지 방법이 있습니다.

### A. 스마트 파인드라이브 Wi-Fi 어플리케이션을 실행하여 활성화하기

스마트 파인드라이브 Wi-Fi 어플리케이션을 안드로이드폰에 설치하면 내비게이션과 휴대폰의 연결과정을 손쉽게 진행할 수 있습니다. 또한 휴대폰을 리모컨으로 활용하여 다양한 기능을 휴대폰에서 조작할 수 있습니다.

스마트 파인드라이브 Wi-Fi 어플리케이션을 아래의 두 가지 방법 중 하나를 참고해서 다운로드 받습니다.

#### 구글 Play 스토어에서 다운받기

'구글 Play 스토어'에서 '스마트 파인드라이브 Wi-Fi'를 다운로드 받아서 설치한 후 실행합니다.

#### QR 코드를 이용하여 다운받기

아래의 QR 코드를 스마트폰으로 인식하면 자동으로 다운로드 화면으로 이동합니다.



구글 Play 스토어에는 '스마트 파인드라이브 Wi-Fi'와 '스마트 파인드라이브'의 두 가지 어플리케이션이 있습니다.

반드시 '스마트 파인드라이브 Wi-Fi'를 다운로드 받으세요.



1. 다운로드 받은 어플리케이션을 실행하면 연결설정 화면이 표시됩니다.
2. 화면에서 핫스팟 이름, 비밀번호는 휴대폰을 테더링으로 사용할 때의 고유 이름과 접속 비밀번호입니다. 핫스팟과 비밀번호는 원하시는 대로 변경할 수 있습니다.
3. 휴대폰 핫스팟과 관련한 자세한 내용은 해당 휴대폰의 사용설명서를 참조하시기 바랍니다. 연결설정 화면에서 휴대폰의 **이전 버튼** 을 누르면 기본화면이 표시됩니다.

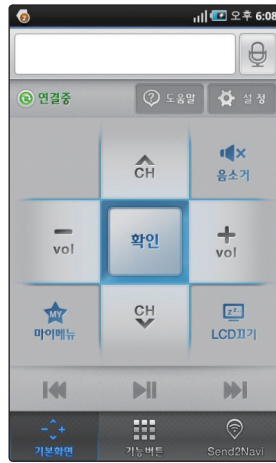

[스마트 파인드라이브 Wi-Fi 실행 후 표시되는 연결설정 화면과 기본화면]



안드로이드폰의 휴대폰 Wi-Fi 핫스팟 보안을 “WPA2 PSK”로 설정하십시오.  
(보안이 공개인 경우 그대로 두시면 됩니다.)

## B. 수동으로 활성화 하기

1. 사용하고자 하는 안드로이드폰의 휴대용 Wi-Fi 핫스팟을 활성화 합니다.
2. 일반적으로 그림과 같이 [환경설정 > 더보기 > 테더링 및 휴대용 핫스팟 > 휴대용 Wi-Fi 핫스팟]의 순서로 진행하면 됩니다.

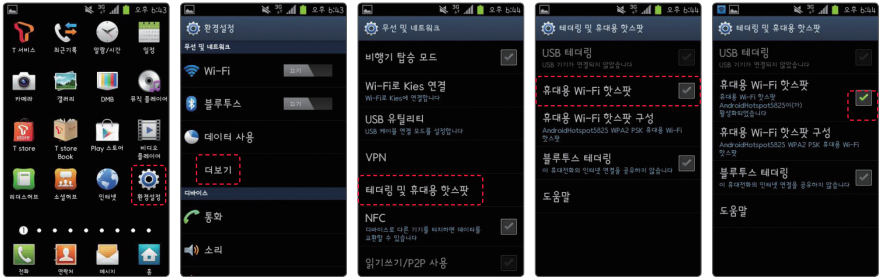

**i** 안드로이드폰의 휴대용 Wi-Fi 핫스팟 설정 방법은 제조사 혹은 소프트웨어의 버전에 따라 다를 수 있으므로 자세한 내용은 해당 제품의 사용설명서를 참조하시기 바랍니다.

## 아이폰의 개인용 핫스팟 활성화 하기

아이폰을 내비게이션과 연결하려면 아이폰의 개인용 핫스팟을 설정합니다.

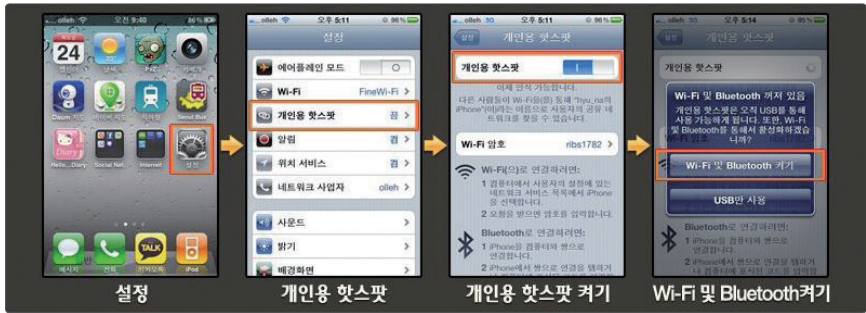

[아이폰의 개인용 핫스팟 활성화]

**i** 아이폰의 개인용 핫스팟 설정에 대한 자세한 내용은 해당 제품의 사용설명서를 참조하시기 바랍니다.

**i** 아이폰 3GS에서는 지원되지 않습니다.

# 내비게이션에서 휴대폰 검색하여 연결하기

1. 앞의 내용에 따라 휴대폰의 핫스팟 기능을 활성화 시켜서 연결 준비를 완료합니다.
2. 바탕화면에서 **휴대폰 연결** 아이콘을 누르면 안내 화면이 표시됩니다. 바탕화면에 **휴대폰 연결** 아이콘이 보이지 않으면 Wi-Fi 동글이 제대로 장착되어 있는지 확인하십시오.
3. 스마트 퀵서비스 이용하기를 선택하고 내비게이션 기종에 따라 휴대폰 등록하기 혹은 휴대폰을 등록할 수 있습니다.를 누릅니다.

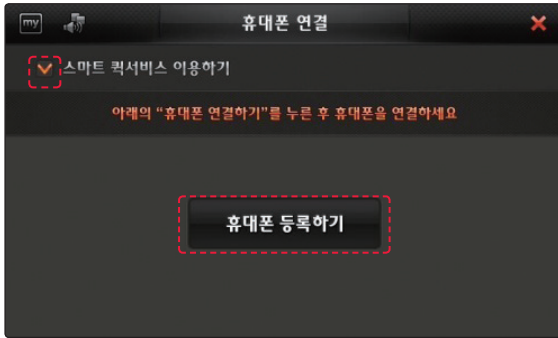

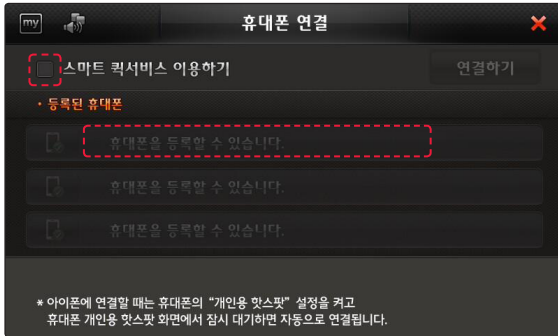

[내비게이션 타입 A]



[내비게이션 타입 B]



내비게이션 기종에 따라 두 가지 화면 중 하나가 나타날 수 있습니다. 보유하신 기종에 맞는 화면을 확인하신 후 휴대폰을 연결하십시오.

4. 휴대폰 등록하기 화면에서 휴대폰 종류에 따라 “아이폰 (  )” 혹은 “안드로이드폰 (  )”을 누릅니다.



[등록하려는 휴대폰 선택]

5. 다음과 같이 아이폰과 안드로이드폰의 연결방법 안내 화면이 나타납니다.



[아이폰을 선택한 경우의 휴대폰 등록하기 화면]



안드로이드폰은 알람이 나타나면 **확인**을 누르고 휴대용 Wi-Fi 핫스팟의 보안을 “WPA2 PSK”로 설정하십시오. (보안이 공개인 경우 그대로 두시면 됩니다.)

6. 휴대폰을 설정하신 후 다음을 누르면 자동으로 연결 가능한 휴대폰을 검색하여 표시합니다. 목록에서 연결하고자 하는 휴대폰을 선택합니다.



[연결 가능한 스마트폰을 목록에서 찾기]

- i** 연결하고자 하는 휴대폰이 검색되지 않을 때는 휴대폰의 핫스팟 설정 상태를 확인하신 후 내비게이션 화면의 “새로고침 (🔄)”을 눌러주세요.

- i** 안드로이드폰 사용자는 “스마트 파인드라이브 Wi-Fi” 어플리케이션에서 휴대용 핫스팟 이름과 비밀번호를 확인하실 수 있습니다.

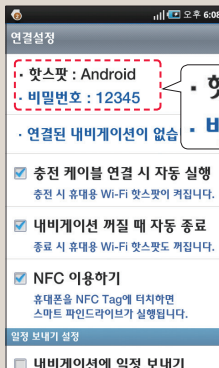

• 핫스팟 : Android

• 비밀번호 : 12345

→ ‘연결 가능한 휴대폰’ 목록에 표시됨

→ ‘암호 입력하기’ 화면에서 입력가능

7. 휴대폰에 핫스팟 암호가 설정되어 있다면 ‘암호입력 하기’에서 암호를 입력하고 “연결 ( **연결** )”을 누릅니다.  
 암호가 설정되어있지 않다면 이 과정은 생략됩니다.

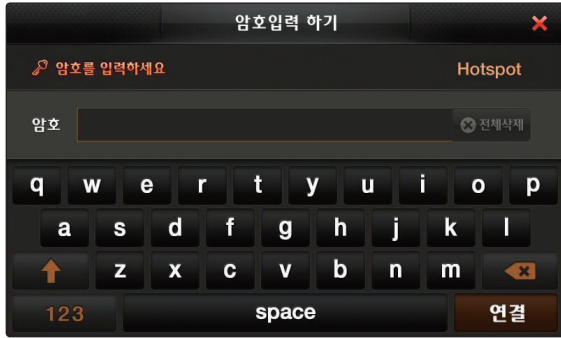

8. 스마트 서비스를 위한 설정이 완료되면 나타나는 알림에서 “확인( **확인** )”을 누르면 연결이 완료되고 바탕화면으로 이동합니다.

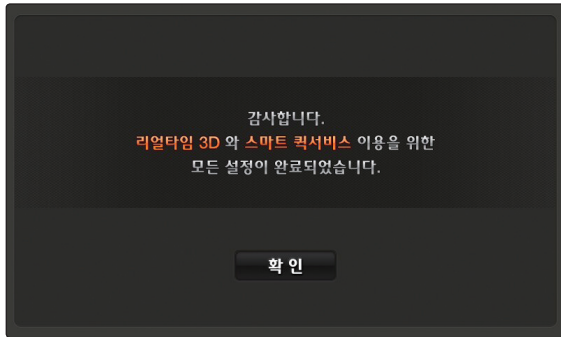

# 등록된 휴대폰으로 내비게이션과 휴대폰 연결하기

내비게이션이 켜지면 등록된 휴대폰과 자동으로 연결을 시도합니다.  
 이때 별도의 과정 없이 자동연결 되려면 휴대폰의 핫스팟 설정이 활성화되어 있어야 합니다.  
 등록하신 휴대폰의 핫스팟 설정이 해제되어 있으면 다음과 같이 설정하세요.

## A. 안드로이드 핫스팟 설정하기

안드로이드 핫스팟 설정은 다음의 네 가지 방법으로 설정할 수 있습니다.  
 편리하신 방법을 선택하여 설정하십시오.

**‘스마트 파인드라이브 Wi-Fi’로 핫스팟 설정하기**  
 휴대폰에서 ‘스마트 파인드라이브 Wi-Fi’를 실행하세요.

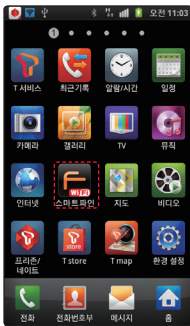

충전케이블 연결을 통해 핫스팟 설정하기  
 휴대폰을 충전케이블에 연결하거나 별매품인 차량용 데이터 케이블에 연결하면 ‘스마트 파인드라이브 Wi-Fi’가 실행됩니다.  
 (‘스마트 파인드라이브 Wi-Fi’ 어플리케이션 설정에서 기본값인 “충전 케이블 연결 시 자동 실행”에 체크된 경우 해당됩니다.)



**NFC Tag를 이용하여 핫스팟 설정하기**  
 별매품인 NFC Tag 스티커에 휴대폰을 접촉하면 ‘스마트 파인드라이브 Wi-Fi’가 실행됩니다.  
 (휴대폰이 NFC기능을 지원해야 합니다.)



휴대폰 설정을 통해 핫스팟 설정하기  
 휴대폰 설정에서 휴대용 Wi-Fi 핫스팟을 수동으로 활성화하세요.

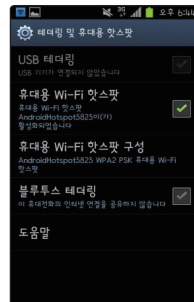



## B. 아이폰 핫스팟 설정하기





### [아이폰의 개인용 핫스팟 활성화]



이 페이지에서 설명한 방법으로 연결이 되지 않을 때는 “내비게이션과 휴대폰의 연결이 끊어진 경우의 재연결” 단락을 참고하세요.

# 내비게이션과 휴대폰 연결 해제하기

스마트 서비스 사용을 중지하고자 하는 경우에는

1. 휴대폰 핫스팟 기능을 해제하거나 지도 화면에서 “스마트 퀵서비스 아이콘 (  )”을 누릅니다.
2. 휴대폰 연결 화면이 나타나면 “연결끊기 (  )”를 누릅니다.

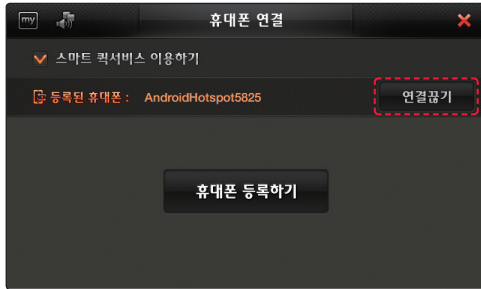

[내비게이션 타입 A]

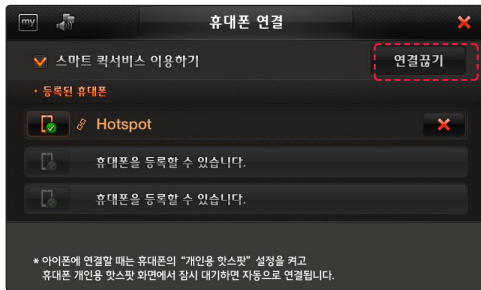

[내비게이션 타입 B]

스마트 파인드라이브 Wi-Fi 어플리케이션을 실행하고 있는 경우에는 이 어플리케이션의 실행을 중지하여도 내비게이션과 휴대폰의 연결을 해제할 수 있습니다.  
또한 휴대폰 연결 화면에서 스마트 퀵서비스 이용하기를 해제해도 스마트 서비스의 사용이 중지됩니다.









내비게이션 기종에 따라 두 가지 화면 중 하나가 나타날 수 있습니다.  
보유하신 기종에 맞는 화면을 확인하신 후 휴대폰 연결을 해제하십시오.

## 4. 스마트 서비스 사용하기

내비게이션과 휴대폰이 테더링으로 연결된 상태에서는 스마트 서비스를 사용할 수 있습니다. 바탕화면에서 선택하는 지도 종류에 따라서 제공되는 스마트 서비스도 달라집니다.

지도 종류	스마트 서비스		지형 모드
	서버를 사용한 경로 검색 및 안내	스마트 퀵서비스를 사용한 정보수신	
리얼타임 3D	O	O	X
다이나믹 3D	X	O	O
클래식 2D	X	O	X

리얼타임 3D에서는 서버 연결상태 아이콘과 스마트 퀵서비스 연결상태 아이콘을 확인하여 스마트 서비스의 수신 상태를 확인할 수 있습니다.

스마트 서비스 상태표시 아이콘	설명	
	내비게이션이 서버와 온라인으로 연결이 된 상태입니다. 서버의 데이터와 내비게이션의 내장 데이터를 함께 사용하는 온/오프라인 통합 검색 및 경로 탐색이 제공됩니다.	누르면 데이터 사용량을 확인합니다.
	내비게이션과 서버의 연결이 끊어진 상태입니다. 내비게이션에 내장된 데이터로 목적지 및 경로 탐색이 이루어집니다.	
	스마트 퀵서비스가 제공되고 있습니다.	누르면 휴대폰 연결 화면으로 이동합니다.
	휴대폰과의 연결이 끊어진 상태로 스마트 퀵서비스가 제공되지 않고 있습니다.	
	스마트 퀵서비스에 의해서 데이터가 자동적으로 다운로드되고 있습니다.	
	내비게이션과 휴대폰의 연결과정이 진행 중입니다.	



서버 연결 상태 아이콘

스마트 키서비스  
연결상태 아이콘

[리얼타임 3D 지도화면]

다이나믹 3D를 사용할 때는 서버 연결상태 아이콘이 나타나지 않고 지형 모드 지도를 선택할 수 있는 “지형 ( 지형 )”이 표시됩니다.



지형 모드 지도 옵션

스마트 키서비스  
연결상태 아이콘

[다이나믹 3D 지도 화면]

클래식 2D 모드에서는 스마트 키서비스 연결상태 아이콘만 표시됩니다.

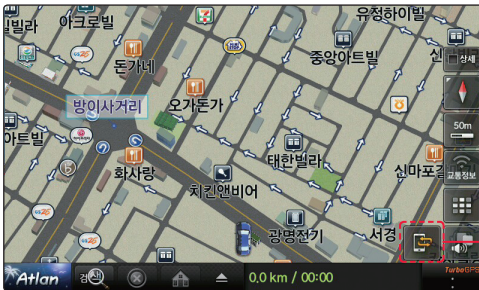

스마트 키서비스  
연결상태 아이콘

[클래식 2D 지도 화면]

# 서버 데이터를 사용한 온라인 목적지 검색 및 경로 탐색

리얼타임 3D에서 “통합검색 (🔍)”을 누르면 온/오프라인 통합검색 화면이 표시됩니다. 스마트 서비스가 실행 중일 때에는 자동적으로 서버의 데이터를 사용하는 온라인 검색이 실행됩니다. 통합검색을 사용하면 목적지의 이름, 주소, 전화번호를 사용하여 목적지를 찾을 수 있으며, 최근 목적지나 등록 지점도 편리하게 찾을 수 있습니다.

1. 지도에서 “통합검색 (🔍)”을 누르세요.

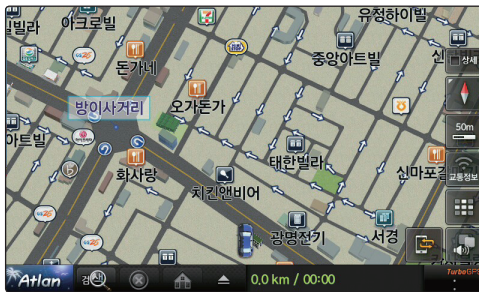

[온/오프라인 통합검색 아이콘]

2. 온/오프라인 통합검색 화면에서 검색창에 검색어를 입력하고 검색을 시작하면 통합 검색을 시작합니다.

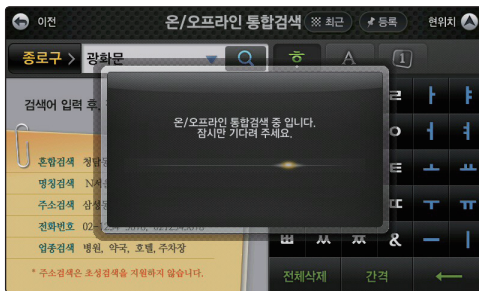

[온/오프라인 통합검색 진행 화면]

3. 서버 데이터를 사용해서 검색되었을 때는 온라인 검색결과 화면에 검색된 내용이 표시됩니다.

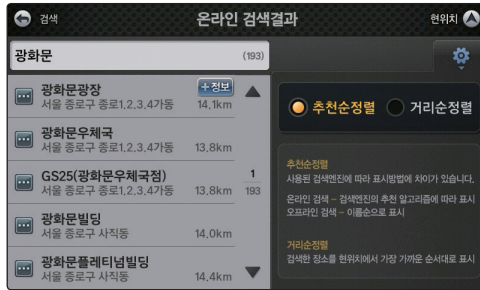

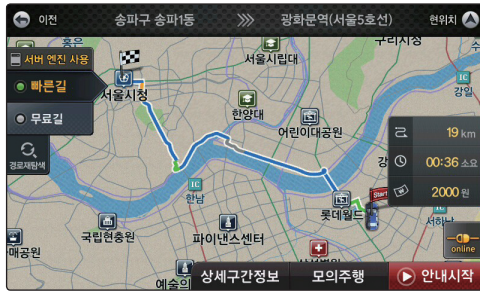

[서버 데이터를 사용한 목적지 검색 결과]

4. 목적지를 선택하고 “바로탐색 ( **Q 바로탐색** )”을 누르면 전체 경로를 보여주는 지도가 나타납니다.  
지도화면에서 “서버 엔진 사용 ( **서버 엔진 사용** )”이 나타나면 경로 검색이 서버의 데이터를 사용해서 온라인으로 진행된 것입니다.
5. 서버의 데이터가 사용되지 않고 내비게이션에 내장된 데이터로 검색된 경우에는 “로컬 엔진 사용 ( **로컬 엔진 사용** )” 아이콘이 표시됩니다.



[서버 데이터를 사용한 경로 검색 결과]

# 내비게이션과 휴대폰의 연결이 끊어진 경우의 재연결

1. 스마트 서비스 사용 중에 내비게이션과 휴대폰의 연결이 끊어지면 “스마트 서비스 상태표시 아이콘 (  )”이 표시되고 내비게이션이 자동적으로 휴대폰과의 연결을 시도합니다.
2. 자동 연결이 되지 않는 경우에는 “스마트 서비스 상태표시 아이콘 (  )” 또는 바탕화면의 휴대폰 연결을 누릅니다.
3. 휴대폰 연결 화면에서 “연결하기 (  )”를 눌러서 휴대폰과 내비게이션을 연결합니다.

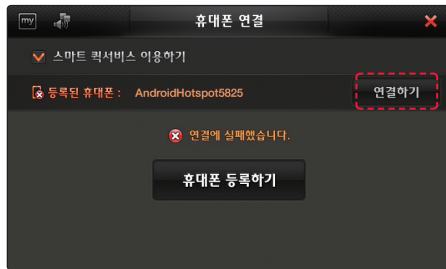

[내비게이션 타입 A]

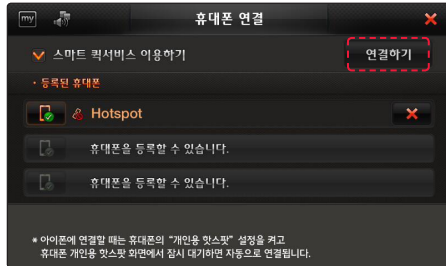

[내비게이션 타입 B]

4. 이와 같이 하여도 휴대폰과 내비게이션이 연결되지 않을 경우 소지하신 휴대폰 기종에 따라 다음 페이지에 있는 “안드로이드폰 재연결 설정하기” 혹은 “아이폰 재연결 설정하기”의 내용을 참고하십시오.

 내비게이션 기종에 따라 두 가지 화면 중 하나가 나타날 수 있습니다. 보유하신 기종에 맞는 화면을 확인하신 후 휴대폰을 연결하십시오.



# A. 안드로이드폰 재연결 설정하기

내비게이션의 휴대폰 연결화면에서 “연결하기”를 눌러도 휴대폰 연결이 되지 않을 때는 아래 네 가지 방법 중 하나를 택해서 안드로이드폰의 Wi-Fi 핫스팟을 활성화하세요.

**‘스마트 파인드라이브 Wi-Fi’로 핫스팟 설정하기**  
 휴대폰에서 ‘스마트 파인드라이브 Wi-Fi’를 실행하세요.

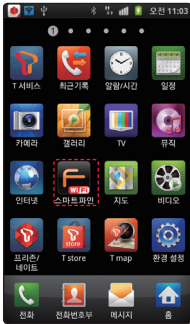

**충전케이블 연결을 통해 핫스팟 설정하기**  
 휴대폰을 충전케이블에 연결하거나 별매품인 차량용 데이터 케이블에 연결하면 ‘스마트 파인드라이브 Wi-Fi’가 실행됩니다.  
 (‘스마트 파인드라이브 Wi-Fi’ 어플리케이션 설정에서 기본값인 “충전 케이블 연결 시 자동 실행”에 체크된 경우 해당됩니다.)



**NFC Tag를 이용하여 핫스팟 설정하기**  
 별매품인 NFC Tag 스티커에 휴대폰을 접촉하면 ‘스마트 파인드라이브 Wi-Fi’가 실행됩니다.  
 (휴대폰이 NFC기능을 지원해야 합니다.)



**휴대폰 설정을 통해 핫스팟 설정하기**  
 휴대폰 설정에서 휴대용 Wi-Fi 핫스팟을 수동으로 활성화하세요.





## B. 아이폰 재연결 설정하기

내비게이션의 휴대폰 연결화면에서 “연결하기”를 눌러도 휴대폰 연결이 되지 않을 때는 아래의 방법으로 아이폰의 개인용 핫스팟을 활성화하세요.



[아이폰의 개인용 핫스팟 활성화]

## C. 휴대폰 재연결 성공 화면

연결실패 메시지가 사라지고 연결된 휴대폰 옆에 아이콘이 (  ) 혹은 (  )로 표시되면 휴대폰 재연결이 완료된 것입니다.

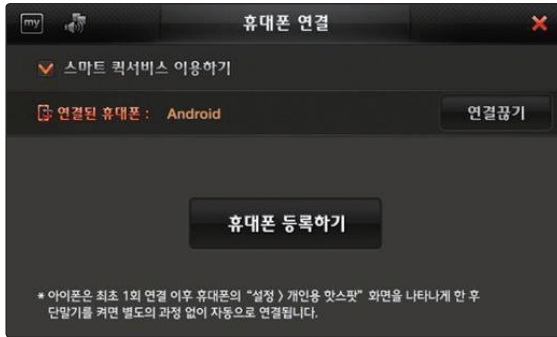

[내비게이션 타입 A]

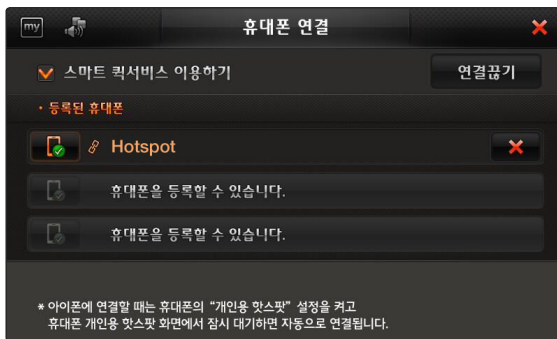

[내비게이션 타입 B]



내비게이션 기종에 따라 두 가지 화면 중 하나가 나타날 수 있습니다.  
보유하신 기종에 맞는 화면을 확인하십시오.

## D. 휴대폰 재연결 실패 화면

휴대폰의 핫스팟 설정이 활성화 되었는데도 재연결이 안될 때는 “연결하기”를 누르세요.

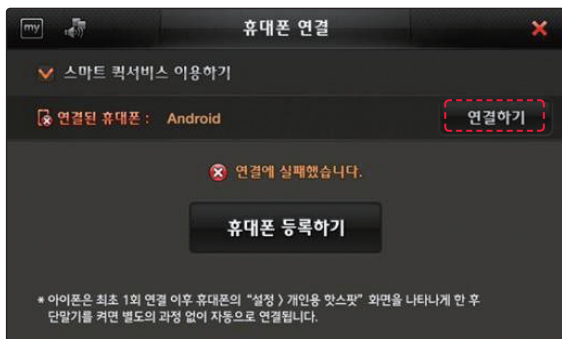

[내비게이션 타입 A]

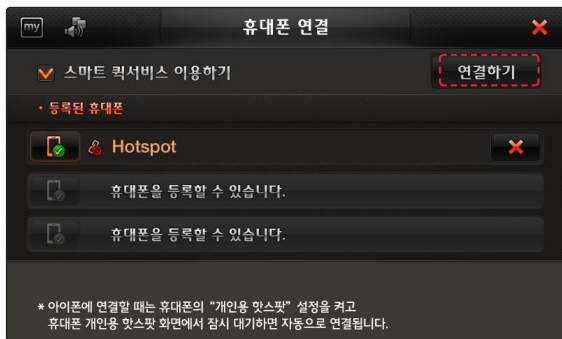

[내비게이션 타입 B]



내비게이션 기종에 따라 두 가지 화면 중 하나가 나타날 수 있습니다.  
보유하신 기종에 맞는 화면을 확인하십시오.

# 스마트 퀵서비스를 사용해서 다운로드 된 정보의 업데이트 내역 확인

바탕화면에서 스마트 퀵서비스를 누르면 스마트 퀵서비스로 다운로드된 정보의 수신시간을 확인할 수 있습니다.





# 5. 스마트 파인드라이브 Wi-Fi 어플리케이션 사용하기

## 스마트 파인드라이브 Wi-Fi 실행하기

스마트 파인드라이브 Wi-Fi를 실행하기 전에 본 매뉴얼의 내용에 따라 안드로이드폰에서 스마트 파인드라이브 Wi-Fi 어플리케이션을 실행하고 내비게이션과 휴대폰을 연결하십시오.

## 리모컨 기능 사용하기

1. 스마트 파인드라이브 Wi-Fi 기본화면에서 “기능버튼 (  )”을 누르면 기능버튼 화면으로 이동하고, 기능버튼 화면에서 “기본화면 (  )”을 누르면 기본화면으로 이동합니다.

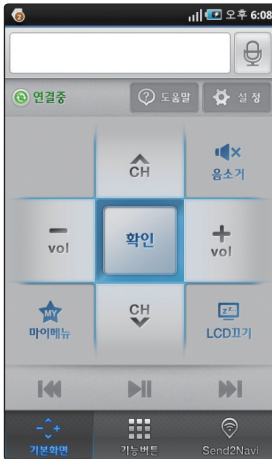

[스마트 파인드라이브 Wi-Fi 기본화면]

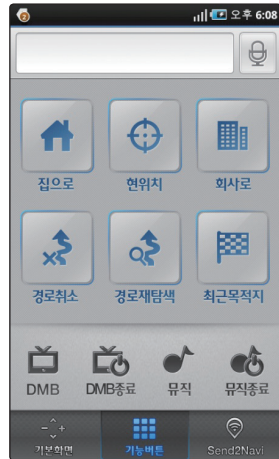

[스마트 파인드라이브 Wi-Fi 기능버튼 화면]

2. 기본화면에서 검색하고자 하는 목적지를 검색창에 입력하면 스마트 서비스를 사용하여 ‘온/오프라인 통합검색’이 실행되고 검색 결과가 내비게이션 화면에 표시됩니다.

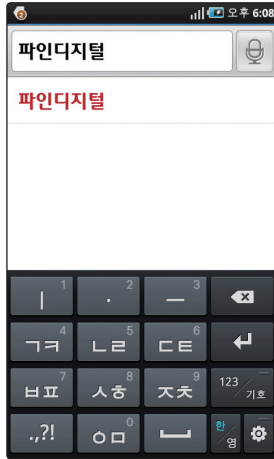



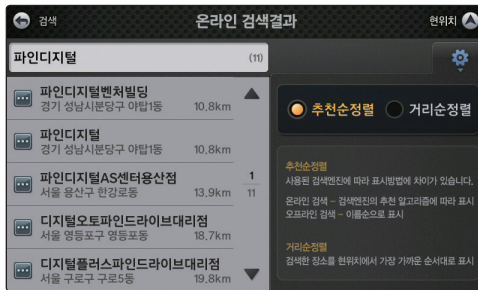





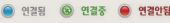





[스마트 파인드라이브 Wi-Fi에서의 목적지 입력]



[온/오프라인 통합 검색 결과의 표시]

화면에 있는 아이콘 및 버튼의 기능은 다음과 같습니다.

기본화면 아이콘	기능
	구글 음성인식을 통한 길찾기를 실행합니다.
	내비게이션과 스마트폰의 연결상태를 확인할 수 있습니다.
	도움말을 볼 수 있습니다.
	설정화면으로 이동합니다.
	음소거를 실행하거나 해제할 수 있습니다.
	음량을 조절합니다.
	DMB 채널을 변경합니다.
	메뉴를 선택할 수 있습니다.
	마이메뉴가 나타납니다.
	내비게이션 화면을 끄거나 켭니다.
	뮤직 혹은 비디오에서 이전 곡/비디오를 재생합니다.
	뮤직 혹은 비디오에서 곡/비디오를 재생/일시 정지합니다.
	뮤직 혹은 비디오에서 다음 곡/비디오를 재생합니다.
	기본화면으로 복귀할 때 사용합니다.
	기능버튼 화면으로 이동합니다.
	휴대폰에서 검색한 지점을 내비게이션에 전송해서 등록지점 목록에 추가하는 Send2Navi를 실행합니다.



# Send2Navi 기능 사용하기

Send2Navi 에서는 휴대폰에서 검색한 지점을 내비게이션의 등록지점 목록으로 바로 추가할 수 있습니다.

1. 하단에 있는 “Send2Navi (Send2Navi)”을 누르면 지도 검색화면이 표시됩니다.
2. 검색창에 원하는 목적지를 입력하고 검색을 실행하면 검색결과 목록이 표시됩니다.



[Send2Navi를 누르면 나타나는 지도화면]

3. 목록에서 원하는 목적지를 선택하면 지도에 목적지가 표시됩니다.



4. 표시된 목적지를 누른 후 목적지 전송 화면이 나타나면 “전송 (전송)”을 누릅니다.

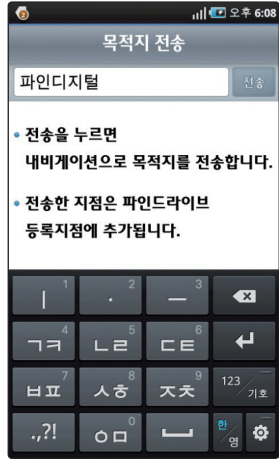

5. 전송한 목적지는 ‘등록지점’에 추가됩니다.

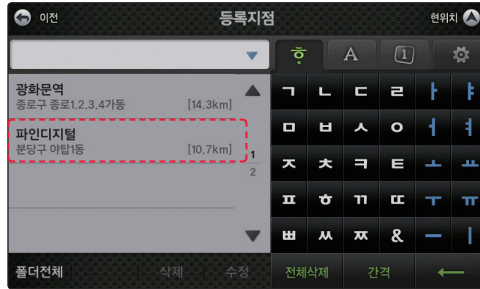

[등록지점 목록에 추가된 검색지]

# 설정

기본화면에서 상단의 “설정(  설정 )”을 누르면 스마트 파인드라이브 Wi-Fi의 연결설정 화면이 표시됩니다.

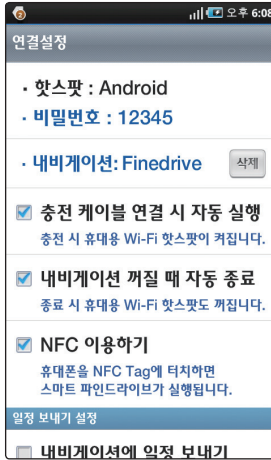

[스마트 파인드라이브 Wi-Fi 설정화면]

아이콘	기능
	휴대폰과 내비게이션의 연결을 끊습니다.
<input checked="" type="checkbox"/> 충전 케이블 연결 시 자동 실행	휴대폰에 충전 케이블이 연결되면 ‘스마트 파인드라이브 Wi-Fi’ 어플리케이션이 자동으로 실행됩니다.
<input checked="" type="checkbox"/> 내비게이션 꺼질 때 자동 종료	내비게이션이 꺼질 때 자동으로 ‘스마트 파인드라이브 Wi-Fi’ 어플리케이션도 종료됩니다.
<input checked="" type="checkbox"/> NFC 이용하기	휴대폰과 내비게이션이 연결된 상태에서 차량에 부착해둔 NFC 스티커에 휴대폰을 대면 스마트 파인드라이브 Wi-Fi 어플리케이션이 자동으로 실행됩니다.
<input type="checkbox"/> 내비게이션에 일정 보내기	휴대폰에 있는 어플리케이션 혹은 기본 달력의 일정 중에서 원하는 것을 선택해서 내비게이션의 달력 메뉴로 일정을 전송합니다.

NFC 기능을 사용하기 위해서는 별매품인 NFC 스티커를 차량 내의 사용이 편리한 위치에 부착해 두어야 합니다.



[NFC 스티커]

## 6. 자주 물어보는 질문

### 테더링(tethering)이 무엇인가요?

내비게이션과 휴대폰을 Wi-Fi로 연결하고, 휴대폰을 통해 단말기에서 무선인터넷 서비스가 가능하도록 하는 기능입니다. 쉽게 말해 휴대폰이 무선 인터넷 공유기 역할을 한다고 볼 수 있습니다.

### 스마트 퀵서비스의 요금은 어떻게 되나요?

스마트 퀵서비스는 무료로 제공됩니다. 그러나 휴대폰과 서버 사이의 데이터 통신을 위한 통신 요금이 발생할 수 있습니다. 가입하신 통신 요금제에 따라 무료 데이터 사용량을 초과한 부분에 대해서는 추가 요금이 발생할 수 있으므로 자세한 내용은 해당 통신사에 문의하시기 바랍니다.

### 스마트 퀵서비스를 지원하는 휴대폰은 어떤 것인가요?

테더링을 지원하는 안드로이드폰, 아이폰 4, 아이폰 4S 입니다. 개별 휴대폰의 테더링 지원여부는 해당 휴대폰의 사용 설명서를 참조하시기 바랍니다.

### 내비게이션과 휴대폰의 연결이 끊어집니다.

내비게이션과 휴대폰은 테더링에 의해 무선으로 연결되나 테더링은 사용 환경에 따라 기능이 정지될 수 있습니다. 이런 경우에는 본 매뉴얼의 내용을 참조하여 내비게이션과 휴대폰을 다시 연결하시기 바랍니다.

### 내비게이션의 지도가 최신 버전이 아닙니다.

스마트 서비스 사용 시에는 서버에 저장된 최신의 지도 정보를 사용하므로 내비게이션에 내장된 전자지도 버전에 관계없이 최신 정보를 사용하여 목적지 검색 및 경로 탐색을 실행합니다.

### 스마트 서비스를 사용할 때 3G 스마트폰과 LTE 스마트폰의 차이가 있나요?

LTE 스마트폰의 데이터 전송속도가 3G 스마트폰보다 빠르지만 스마트 서비스 사용 시에는 속도의 차이를 직접적으로 느끼기 어렵습니다.

### iPhone용 “스마트 파인드라이브 Wi-Fi” 어플리케이션은 없나요?

현재는 안드로이드 전용 어플리케이션만 제공되고 있습니다.  
(안드로이드폰 기종에 따라서는 지원되지 않을 수도 있습니다.)

### 한 개 이상의 휴대폰으로 스마트 서비스를 사용할 수 있나요?

여러 개의 휴대폰을 등록할 수 있지만 한 번에 연결 가능한 휴대폰이 한 개이므로 한 번에 한 개의 휴대폰만 지원가능 합니다.

### 휴대폰의 사용자가 본인이어야 하나요?

실제 사용자와 무관하게 단말기와 휴대폰을 연결하여 스마트 서비스를 이용하실 수 있습니다.

### 휴대폰과 내비게이션을 무선으로 연결해서 스마트 서비스를 사용하는 중에도 통화나 문자, 기타 어플리케이션 실행 등을 사용할 수 있나요?

스마트 서비스 사용 중에도 휴대폰을 이용하실 수 있습니다.













Lined writing area consisting of 21 horizontal dashed lines.

# FINE DRIVE

본 사용설명서는 제품사용에 필요한 기능을 설명한 가이드입니다.

RV\_1